



Pièces détachées pour  
**Appareils de réfrigération**



Pièces détachées appropriées pour

**TECNODOM**

2018

Consultez notre gamme complète et mise à jour dans notre webshop



## résistances

## résistances réfrigération

## résistances de dégivrage



<b>référence</b>	420481	<b>ref. no.</b>	AF52RESEV0607 RCSE700BTMN
<b>description</b>	résistance 360W 230V L 260mm lar. 75mm H 42mm raccord cosse faston 6,3mm longueur de câble 900mm tube ø 8.5mm		

## résistances pour évaporation de condensat



<b>référence</b>	420480	<b>ref. no.</b>	AF17RESVASC RCVEC92510W
<b>description</b>	résistance 150W 230V L 420mm lar. 70mm longueur de câble 250mm distance du raccord 70mm raccord cosse mâle 6,3mm tube ø 8.5mm		

## cordons chauffants

## connection bilatérale

## avec cosses



<b>référence</b>	420479	<b>ref. no.</b>	AF10RESPO RFPAC5700
<b>description</b>	cordon chauffant 52W 230V L 5700mm L1 (non chauffant) 2x730mm L2 (chauffant) 4240mm silicone ø 2.7mm		

## thermostats

## thermostats de réglage et de sécurité

## CAEM

## thermostats de réglage

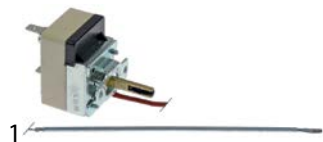

<b>référence</b>	390790	<b>ref. no.</b>	HETFR50-280
<b>description</b>	thermostat t.max. 300°C temp. d'utilisation 50-280°C 1-pôles 1NO 16A sonde ø 3mm sonde L 160mm tube capillaire 1450mm tube capillaire isolé 650mm presse étoupe axe ø 6x4,6mm axe L 22mm angle de rotation 270° 250V		

## interrupteurs et boutons-poussoirs

## interrupteurs/poussoirs à bascule

## 30x22mm



<b>référence</b>	301003	<b>ref. no.</b>	AF30INT
<b>description</b>	interrupteur à bascule dimensions de montage 30x22mm vert 2NO 250V 16A lumineux 0-1 raccord cosse mâle 6,3mm température ambiante max. 125/55°C protection IP65		
<b>accessoires pour</b>	301003		
	<b>référence</b>	301036	<b>ref. no.</b> —
	capot protection dimension intérieure 30x22mm pour interrupteur à bascule dimensions de montage mm		

## sondes

## sondes universelles

## sondes de température



<b>référence</b>	379053	<b>ref. no.</b>	ATserie
<b>description</b>	sonde de température PTC 1kOhm câble PVC sonde -50 jusqu'à +150°C câble -10 jusqu'à 100°C sonde ø6x30mm longueur de câble 3m sans raccord fileté bifilaire		

## sondes à cœur



<b>référence</b>	379549	<b>ref. no.</b>	SONCU
<b>description</b>	sonde à cœur PTC 1kOhm câble PVC sonde -50 jusqu'à +150°C câble -10 jusqu'à 100°C sonde ø6x110mm longueur de câble 3.5m poignée ø 8mm longueur de levier 120x35mm bifilaire L1 120mm L2 130mm		



**sondes spécifiques aux fabricants**

**sondes à cœur**



<b>référence</b>	379549	<b>ref. no.</b>	SONCU
<b>description</b>	sonde à cœur PTC 1kOhm câble PVC sonde -50 jusqu'à +150°C câble -10 jusqu'à 100°C sonde ø6x110mm longueur de câble 3.5m poignée ø 8mm longueur de levier 120x35mm bifilaire L1 120mm L2 130mm		

**modules électroniques**

**platines**



<b>référence</b>	403887	<b>ref. no.</b>	SCDAB3/5T
<b>description</b>	régulateur électronique pour congélateur armoire L 105mm lar. 95mm		

**compresseurs**

**ACC/ZEL**

R404a/R507

HMBP monphasé

Température d'évaporation élevée/moyenne supérieure à -20/-15 °C



<b>référence</b>	605068	<b>ref. no.</b>	AF82ML45TB AF82ML45TG
<b>description</b>	compresseur fréon R404a/R507 type ML45TB 220-240V 50Hz HMBP complètement hermétique 10kg 1/5HP cylindrée 4.5cm <sup>3</sup> CSIR H 175.5mmW 192W 246W 309W 382W 465W 557W 659W 771W méthode de test ASHRAE		



<b>référence</b>	605014	<b>ref. no.</b>	AF82ML80TB
<b>description</b>	compresseur fréon R404a/R507 type ML80TB 220-240V 50Hz HMBP complètement hermétique 11.4kg 3/8HP cylindrée 7.57cm <sup>3</sup> CSIR H 175.5mmW 261W 346W 446W 561W 691W 835W 993W 1167W méthode de test ASHRAE température ambiante max. 43°C		





## ventilateurs

### ventilateurs axiaux

#### import



<b>référence</b>	601080 <sup>1</sup>	<b>ref. no.</b>	VENTILATORECOMP
<b>description</b>	ventilateur axial L 119mm lar. 119mm H 38mm 230VAC 50/60Hz 23/20W palier roulement à billes raccord cosse mâle 2,8mm métal ADDA hélice ø 110mm résist.à la temp. 70°C		
<b>accessoires pour</b>	601080		
	<b>référence</b>	550898	<b>ref. no.</b> —
	câble de raccordement longueur de câble 2000mm raccord F 2,8 distance du raccord 7.9mm pour ventilateur axial		
	<b>référence</b>	692519	<b>ref. no.</b> —
	grille ventilateur L 120mm lar. 120mm plastique		

<sup>1</sup>avec roulement à billes

### ventilateurs froids

#### moteurs froids universels

#### accessoires

#### rotors

#### aluminium

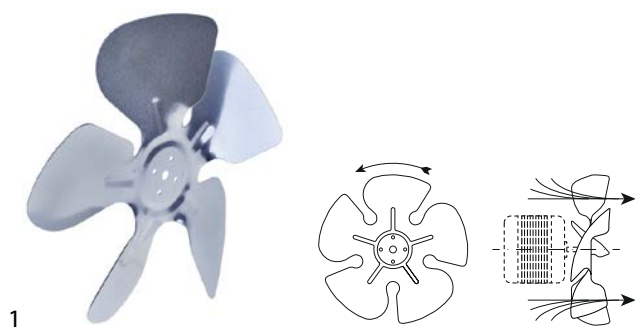

<b>référence</b>	601571	<b>ref. no.</b>	AF83VENCOND
<b>description</b>	hélice soufflant ø 230mm fixation rotor 25.4mm angle du rotor 28° lar. 43mm aluminium		

### ventilateurs froids complets

#### ebm-papst

#### série A4E

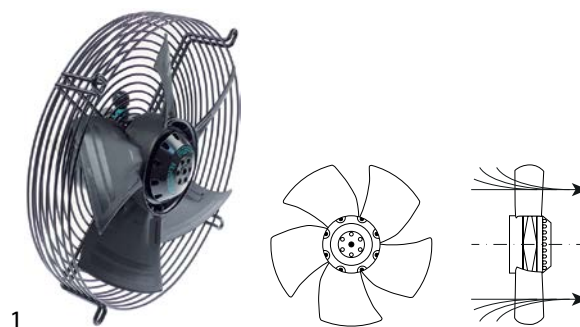

<b>référence</b>	602049	<b>ref. no.</b>	VENTBAST
<b>description</b>	ventilateur A4E300-AS72-06 hélice ø 300mm palettes 5 230V 50/60Hz 72/90W ø 340mm dist. fix. 265mm 1320/1500tr/min longueur de câblemm ebm-papst		

### ventilateurs tangentiels

#### COPREL

#### avec bobines moulées



<b>référence</b>	602104	<b>ref. no.</b>	N/A
<b>description</b>	ventilateur tangentiel COPREL FFL rouleau ø 60mm longueur rouleau 240mm épaisseur de noyau feuilleté 20mm position de moteur à gauche 230V/50-60Hz 26W universel palier silicone raccord câble 500mm débit 149m <sup>3</sup> /h -10 jusqu'à +50°C		



## charnières

### charnières à ressort

universels

INTERKLIMAT

charnières

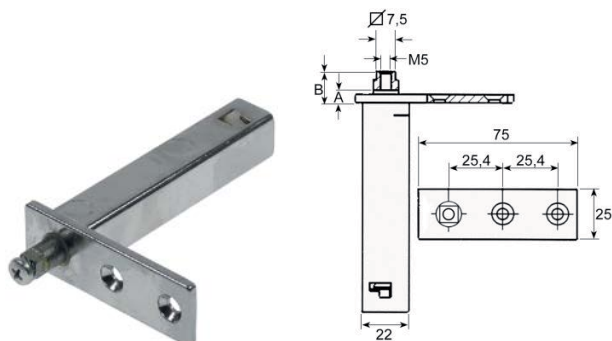

1

<b>référence</b>	690622	<b>ref. no.</b>	AF07CERN AF07CERN 10 AFCERN1400
<b>description</b>	charnière à ressort série 28L pos. de montage à gauche/à droite L 75mm lar. 25mm H 103mm A 13mm B 18mm dimensions de montage 22x22mm support 7,5x7,5 appareils froids		

### charnières four

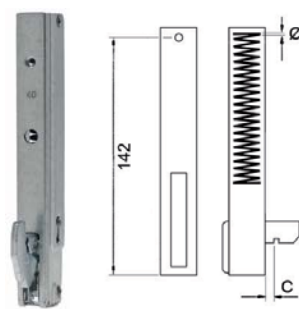

1

<b>référence</b>	700390	<b>ref. no.</b>	HCF03GN7741 HCFO4NE6843 HCFONE595 HCFONEPAST
<b>description</b>	charnière four dist. fix. 142mm distance de fixation 2mm languette de fixationmm longueur de leviermm écart des rainures 12mm épaisseur ressort 3mm position de languette longueur ressort 116mm L 170mm pos. de montage à gauche/à droite lar. 22mm		

## accessoires

autres



1

<b>référence</b>	701619	<b>ref. no.</b>	TZXXA056SX
<b>description</b>	support pour charnière L 120mm		

## grilles et crémaillères

### grilles

universels

sans bord relevé



1

<b>référence</b>	970896	<b>ref. no.</b>	GRPL600
<b>description</b>	grille lar. 530mm P 550mm H 10mm acier plastifié épaisseur de cadre de grille 8mm épaisseur fils longitudinaux 3mm croisillons 2 gris		

### crémaillères et supports

spécifiques au fabricant



1

<b>référence</b>	701483	<b>ref. no.</b>	GL700
<b>description</b>	couple de guides forme L L 650mm lar. 24mm H 28mm pos. de montage à gauche/à droite		



1

<b>référence</b>	692619	<b>ref. no.</b>	GC700
<b>description</b>	couple de guides forme U L 650mm lar. 14mm H 28mm pos. de montage à gauche/à droite		

joints

joints de meuble froid

joints tubulaires

profil 9048

Nous offrons des joints sur mesures pour ce profil

composants mécaniques et accessoires appareils

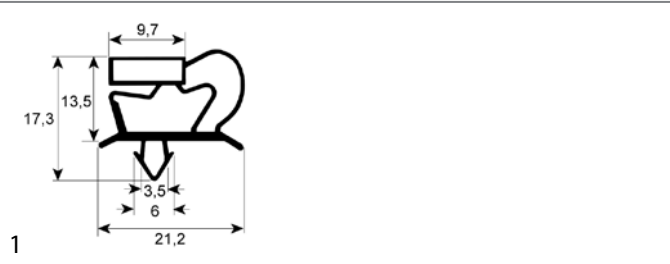

<b>référence</b>	900944	<b>ref. no.</b>	GC3CTGN
<b>description</b>	joint froid profil 9048 lar. 387mm L 177mm dimension d'insertion		

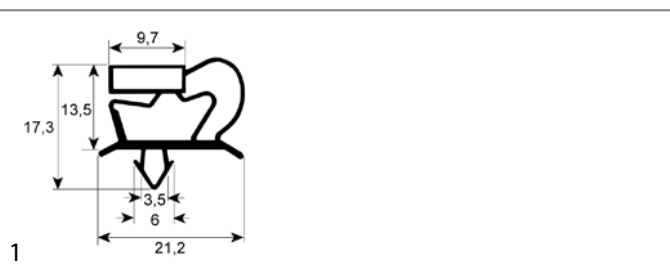

<b>référence</b>	900945	<b>ref. no.</b>	GC2CTGN
<b>description</b>	joint froid profil 9048 lar. 387mm L 292mm dimension d'insertion		

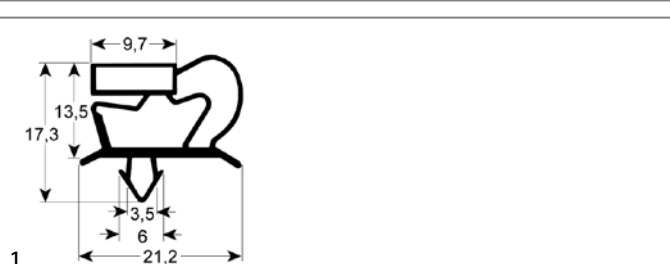

<b>référence</b>	902063	<b>ref. no.</b>	GPTGN
<b>description</b>	joint froid profil 9048 lar. 387mm L 633mm dimension d'insertion		

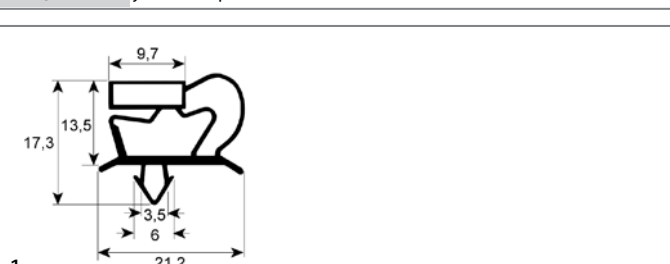

<b>référence</b>	900947	<b>ref. no.</b>	GPTPA
<b>description</b>	joint froid profil 9048 lar. 455mm L 635mm dimension d'insertion		

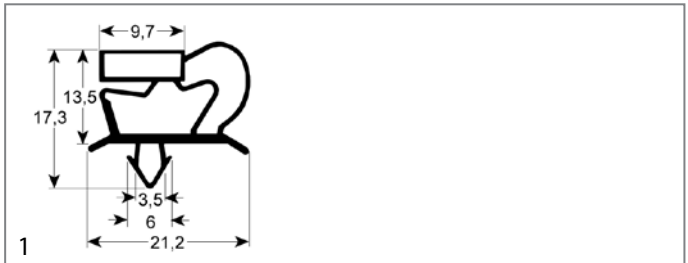

<b>référence</b>	902110	<b>ref. no.</b>	GPA400
<b>description</b>	joint froid profil 9048 lar. 540mm L 1390mm dimension d'insertion		

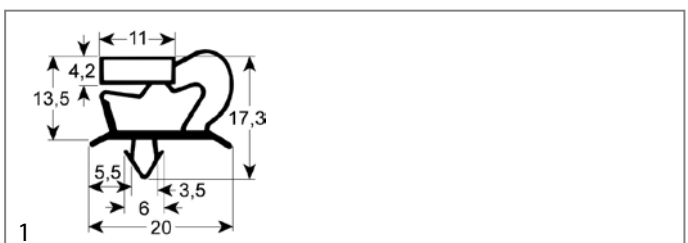

<b>référence</b>	902467	<b>ref. no.</b>	GSA
<b>description</b>	joint froid profil 9048 lar. 621mm L 742mm dimension d'insertion		

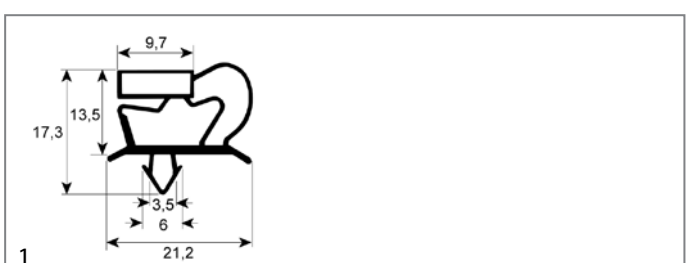

<b>référence</b>	900949	<b>ref. no.</b>	AF07-013 AF09GUAPO AF14-013 AF14EKOMBT GPA GPA Pos. 13
<b>description</b>	joint froid profil 9048 lar. 627mm L 1545mm dimension d'insertion		

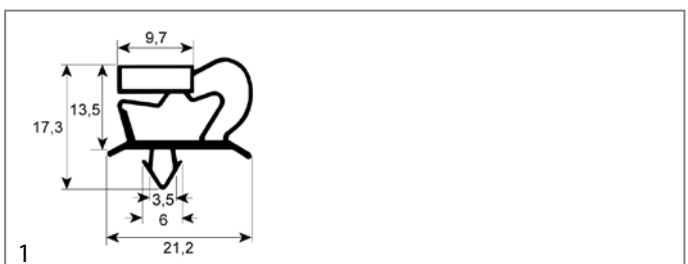

<b>référence</b>	900948	<b>ref. no.</b>	AF08GUASP AF09GUASP
<b>description</b>	joint froid profil 9048 lar. 637mm L 742mm dimension d'insertion		

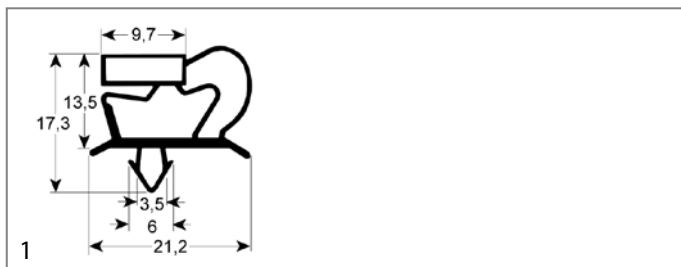

<b>référence</b>	902258	<b>ref. no.</b>	N/A
<b>description</b>	joint froid profil 9048 lar.mm L 2500mm dimension d'insertion		





**C**

charnières à ressort	5
charnières four	5
compresseurs	3
cordons chauffants	2

**G**

grilles	5
grilles et crémaillères	5

**I**

interrupteurs et boutons-poussoirs	2
interrupteurs/poussoirs à bascule	2

**J**

joints de meuble froid	6
joints tubulaires	6

**M**

moteurs froids universels	4
---------------------------	---

**R**

résistances	2
résistances de dégivrage	2
résistances pour évaporation de condensat	2
résistances réfrigération	2

**S**

sondes	2
sondes à cœur	2
sondes de température	2
sondes universelles	2

**T**

thermostats	2
-------------	---

**V**

ventilateurs	4
ventilateurs axiaux	4
ventilateurs froids	4
ventilateurs froids complets	4
ventilateurs tangentiels	4