



Pièces détachées pour Appareils de réfrigération



Pièces détachées appropriées pour

ISA

2018

Consultez notre gamme complète et mise à jour dans notre webshop

résistances

cartouches de chauffe



1

référence	419216	ref. no.	41850002800 418500028000
description	cartouche de chauffe 250W 230V ø 11mm L 116mm longueur de câble 2000mm raccord cosse mâle 6,3mm réfrigération		



1

référence	419218	ref. no.	418500030100
description	cartouche de chauffe 400W 230V ø 12mm L 240mm filetage 3/8" longueur de câble 1000mm raccord cosse faston 6,3mm réfrigération		



1

référence	419217	ref. no.	418500020000
description	cartouche de chauffe 700W 230V ø 11mm L 355mm longueur de câble 1500mm raccord cosse faston 6,3mm		

thermostats

thermostats contact

thermostats contact



1

référence	390930	ref. no.	50501404000
description	thermostat contact temp. déconnexion 10°C 1-pôles température d'encastrement -1°C longueur de câble 2500mm		

minuteries

programmateurs



1

référence	360590	ref. no.	50502800200
description	minuterie EI30/15,5 moteurs chambres temps de marche 25s aliment. 230V 50/60Hz axe ømm axe Lmm RITARDAT.RT-123/00		

relais

relais de puissance

avec fixation patte



1

référence	380687	ref. no.	30506030 50500601400
description	relais de puissance FINDER 230VAC 30A 2NO raccord F6,3 fixation patte code fabricant 66.82.8.230.0300		

régulateurs électroniques

CAREL

régulateurs électroniques pour réfrigération

version à encastrer



71 x 29mm

1

référence	378491	ref. no.	418200090000
description	régulateur électronique CAREL PZIAC0H010K dimensions de montage 71x29mm profondeur d'encastrement 59mm aliment. 230V tension AC NTC nb sorties relais 3 NO-12A CO-8A NO-8A NTC NTC protection IP65 ISA-TASSELLI -40 jusqu'à +99°C affichage 3 1/2 chiffres		

DIXELL

régulateurs électroniques pour réfrigération

version à encastrer



71 x 29mm

1

référence	378492	ref. no.	41825755200
description	régulateur électronique DIXELL XR72CX dimensions de montage 71x29mm profondeur d'encastrement 59mm aliment. 12V tension AC/DC NTC/PTC nb sorties relais 4 NO-16A NO-8A NO-8A NO-5A DI NTC/PTC NTC/PTC oui protection IP65 dépendent de sonde °C affichage 3 1/2 chiffres		



ELIWELL

régulateurs électroniques pour réfrigération

version à encastrer



1

référence	381403	ref. no.	418200073000 418200073100 418200073200
description	régulateur électronique ELIWELL type EWPlus 974 dimensions de montage 71x29mm aliment. 230V tension AC NTC nb sorties relais 4 NO-12A(8) NO-8A(4) NC-6A(3) NO-5A(2) NTC NTC DI fonc. dégiv. oui -50 jusqu'à +110°C affichage 3½ chiffres		
accessoires pour	381403		
	référence	ref. no.	—
	379052		
description	sonde de température PTC 1kOhm câble silicone sonde -50 jusqu'à +150°C câble -50 jusqu'à +180°C sonde ø6x40mm longueur de câble 1.5m sans raccord fileté bifilaire		
	référence	ref. no.	—
	379053		
description	sonde de température PTC 1kOhm câble PVC sonde -50 jusqu'à +150°C câble -10 jusqu'à 100°C sonde ø6x30mm longueur de câble 3m sans raccord fileté bifilaire		
	référence	ref. no.	—
	379064		
description	sonde de température PTC 1kOhm câble silicone sonde -50 jusqu'à +150°C câble -50 jusqu'à +180°C sonde ø6x40mm longueur de câble 3m sans raccord fileté bifilaire		
	référence	ref. no.	—
	379142		
description	sonde de température PTC 1kOhm câble PVC sonde -50 jusqu'à +150°C câble -10 jusqu'à 100°C sonde ø6x30mm longueur de câble 1.5m sans raccord fileté bifilaire		
	référence	ref. no.	—
	379160		
description	sonde de température NTC 10kOhm câble thermoplastique sonde -40 jusqu'à +110°C câble -40 jusqu'à +110°C sonde ø6x14mm longueur de câble 1.5m sans raccord fileté bifilaire		
	référence	ref. no.	—
	379161		
description	sonde de température NTC 10kOhm câble thermoplastique sonde -40 jusqu'à +110°C câble -40 jusqu'à +110°C sonde ø6x14mm longueur de câble 3m sans raccord fileté bifilaire		
	référence	ref. no.	—
	379162		
description	sonde de température NTC 10kOhm câble thermoplastique sonde -40 jusqu'à +110°C câble -40 jusqu'à +110°C sonde ø6x14mm longueur de câble 6m bifilaire		
	référence	ref. no.	—
	379169		
description	sonde de température NTC 10kOhm câble thermoplastique sonde -40 jusqu'à +110°C câble -40 jusqu'à +110°C sonde ø6x14mm longueur de câble 2m sans raccord fileté bifilaire		
	référence	ref. no.	—
	379199		
description	sonde de température PTC 1kOhm câble PVC sonde -50 jusqu'à +150°C câble -10 jusqu'à 100°C sonde ø6x30mm longueur de câble 5m sans raccord fileté bifilaire		
	référence	ref. no.	—
	379343		
description	sonde de température NTC 10kOhm câble silicone sonde -40 jusqu'à +110°C câble -50 jusqu'à +180°C sonde ø6x40mm longueur de câble 3m bifilaire		
	référence	ref. no.	—
	379458		
description	sonde de température NTC 10kOhm câble silicone sonde -40 jusqu'à +110°C câble -50 jusqu'à +180°C sonde ø6x40mm longueur de câble 1.5m sans raccord fileté bifilaire		

accessoires pour	381403		
	référence	ref. no.	—
	379630		
description	sonde de température NTC 10kOhm câble thermoplastique sonde -40 jusqu'à +110°C câble -40 jusqu'à +110°C sonde ø6x14mm longueur de câble 2.5m sans raccord fileté bifilaire résistance 10kOhm		
	référence	ref. no.	—
	379804		
description	protection pour régulateur électronique 71x29 L 93mm lar. 65mm plexiglas		
	référence	ref. no.	—
	381407		
description	sonde de température Pt1000 sonde -50 jusqu'à +110°C câble silicone sonde ø5x20mm longueur de câble 3m protection IP68		
	référence	ref. no.	—
	550802		
description	bornier pour circuit imprimé 4-pôles pas 5mm		
	référence	ref. no.	—
	550805		
description	bornier pour circuit imprimé 7-pôles pas 5mm		

sondes

sondes universelles

sondes de température

	référence	ref. no.	418303463100
	381222		
description	sonde de température PTC 1kOhm câble silicone sonde -50 jusqu'à +150°C câble -50 jusqu'à +180°C sonde ø6x30mm longueur de câble 3m couleurs de câble gris bifilaire		

	référence	ref. no.	418316740000
	381221		
description	sonde de température PTC 1kOhm câble silicone sonde -50 jusqu'à +150°C câble -50 jusqu'à +180°C sonde ø6x40mm longueur de câble 1.5m bifilaire		

modules électroniques

platines

	référence	ref. no.	418221547100
	360636		
description	platine ON-OFF L 120mm lar. 40mm adaptable à ISA		



claviers

ensembles clavier

			
1			
référence	403576	ref. no.	418294090000
description	platine de clavier touches 12 gris adaptable à ISA		

ventilateurs

ventilateurs froids

ventilateurs froids complets

ELCO

			
1			
référence	602030	ref. no.	41812963100
description	ventilateur hélice ø 100mm 230V 50-60Hz 10W 2500tr/min raccord Faston sans hélice		
pièces détachées	602030		
	référence	601563	ref. no. —
	hélice aspirant ø 96mm logement d'axe ø 4mm angle du rotor 26° lar. 18mm aluminium adaptable à 601039		
	référence	601564	ref. no. —
	hélice soufflant ø 96mm logement d'axe ø 4mm angle du rotor 26° lar. 18mm aluminium adaptable à 601056		
accessoires pour	602030		
	référence	602062	ref. no. —
	câble connecteur ELCO longueur de câble 1500mm 0.75mm ² protection IP44 pour Plug-In		



autres

			
1			
référence	601857	ref. no.	30413698 4152.0518 52A-20001/16 R400002486000 R400064297000
description	ventilateur 230V 50/60Hz 15W ø 96mm type 52A-20001/16 2500tr/min soufflant hélice ø 96mm longueur de câble 3000mm raccord avec câble encastré ø 110mm profondeur d'encastrement 98mm		

pièce de rechange pour appareils spécifiques

pour tables réfrigérées

scharnières de couvercle

			
1			
référence	696665	ref. no.	442700044005
description	support aluminium pour charnière pour porte pos. de montage à droite		
			
1			
référence	696666	ref. no.	442700043005
description	support aluminium pour charnière pour porte pos. de montage à droite		

1

référence	696667	ref. no.	442700041005
description	support aluminium pour charnière pour porte pos. de montage à gauche		



1

référence	696668	ref. no.	442700042005
description	support aluminium pour charnière pour porte pos. de montage à gauche		

serrures

loqueteaux

spécifiques au fabriquant

ISA



1

référence	692857	ref. no.	50230200300
description	loqueteau L 82mm lar. 38mm H 35mm dist. fix. 27mm épaisseur ressort 1.6mm		

charnières

charnières latérales

autres



1

référence	692599	ref. no.	50230102300
description	charnière latérale L 102mm lar. 19mm dist. fix. 62mm butée à gauche/à droite sans rampe plastique gris appareils froids centre de rotation 24mm		

charnières à ressort

spécifiques au fabriquant

ISA



1

référence	692600	ref. no.	24563
description	charnière à ressort à droite/à gauche L 73mm lar. 24mm H 100mm appareils froids dist. fix. 26mm		

boisseau



1

référence	692601	ref. no.	442700045005
description	charnière L 40mm lar. 25mm pos. de montage en bas à gauche épaisseur 7mm		



1

référence	692598	ref. no.	442700040005
description	charnière L 40mm lar. 25mm pos. de montage en bas droite épaisseur 7mm Q 1 pc		

joint

joint de meuble froid

joint tubulaires

profil 9048

Nous offrons des joints sur mesures pour ce profil

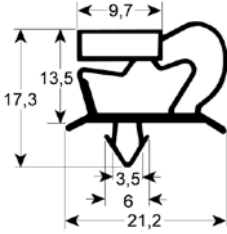

1

référence	901619	ref. no.	42403329900
description	joint froid profil 9048 lar. 675mm L 1535mm dimension d'insertion		

profil 9703

Nous offrons des joints sur mesures pour ce profil

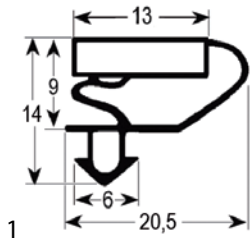

référence	970884	ref. no.	29013
description	joint froid profil 9703 lar. 172mm L 426mm dimension d'insertion		

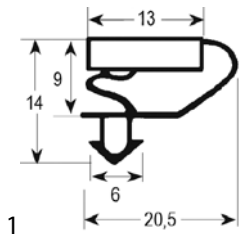

référence	970819	ref. no.	29011
description	joint froid profil 9703 lar. 281mm L 424mm dimension d'insertion		

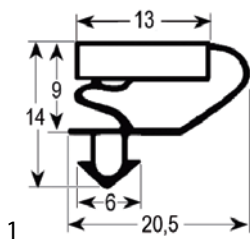

référence	970885	ref. no.	29014
description	joint froid profil 9703 lar. 390mm L 424mm dimension d'insertion		

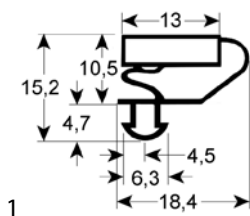

référence	900933	ref. no.	29012 30546
description	joint froid profil 9703 lar. 436mm L 616mm dimension d'insertion L1 606mm B1 426mm dimension extérieure		

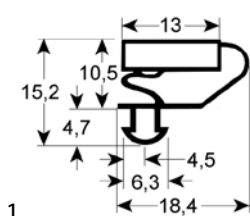

référence	901058	ref. no.	424019211000
description	joint froid profil 9703 lar. 632mm L 1320mm dimension d'insertion L1 1314mm B1 626mm dimension extérieure		

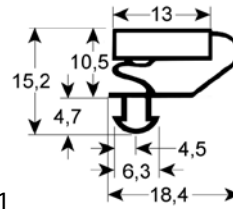

référence	901668	ref. no.	424000017000
description	joint froid profil 9703 lar. 755mm L 910mm dimension d'insertion		

profil 9704

Nous offrons des joints sur mesures pour ce profil

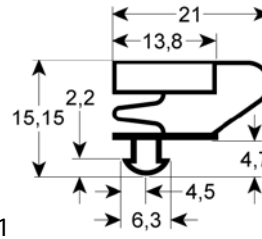

référence	901978	ref. no.	29015
description	joint froid profil 9704 lar. 398mm L 278mm dimension d'insertion code référence 29015		

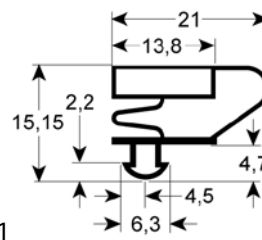

référence	901680	ref. no.	29017
description	joint froid profil 9704 lar. 525mm L 615mm dimension d'insertion L1 606mm B1 516mm dimension extérieure		

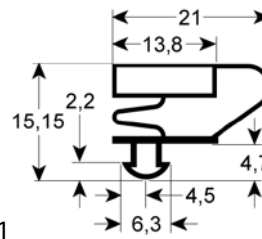

référence	901976	ref. no.	29009
description	joint froid profil 9704 lar. 689mm L 1565mm dimension d'insertion L1 1555mm B1 675mm dimension extérieure adaptable à ISA		



profil 9012

Nous offrons des joints sur mesures pour ce profil

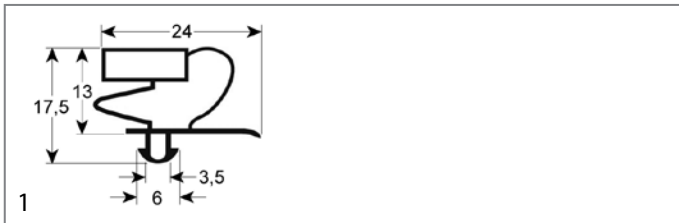

référence	901620	ref. no.	28047721
description	joint froid profil 9012 lar. 625mm L 1595mm dimension d'insertion		

composants du circuit frigorifique

vannes

vannes d'inversion



référence	370791	ref. no.	50600401200
description	vanne d'inversion 4 voies RANCO type V2-408060200 entrée 1/2" (12,84mm) sortie 3/8" (9,67mm) gamme puissance (R407C) 2,81-6,33 kW gamme puissance (R410A) 3,17-7,74 kW gamme puissance (R134A) 2,46-4,92 kW		

accessoires pour	370791	référence	371306	ref. no.	—
			bobine magnétique ELIWELL 208/240VAC 50/60Hz 5/4W longueur de câble 2000mm		

pièces détachées et accessoires



référence	371302 ¹	ref. no.	50504200500
description	bobine magnétique ELIWELL 230 50/60Hz 5/4W longueur de câble 1200mm vert		

¹avec câble 1200mm

évaporateurs

pour réfrigérateurs

spécifiques au fabricant



référence	750590	ref. no.	420081399000
description	évaporateur L 345mm lar. 120mm P 280mm longueur totale 390mm adaptable à ISA-TASSELLI		



référence	750544	ref. no.	420181938000
description	évaporateur L 390mm lar. 355mm H 100mm adaptable à ISA		

bacs de dégivrage et d'évaporation

bacs d'évaporation sans résistance



référence	750542	ref. no.	442254412000
description	cuvette d'évaporation L 400mm lar. 290mm H 88mm plastique		



référence	750541	ref. no.	442241872100
description	cuvette d'évaporation L 475mm lar. 265mm H 90mm plastique		

C

cartouches de chauffe	2
charnières à ressort	5
charnières latérales	5
composants du circuit frigorifique	7

É

évaporateurs	7
--------------	---

G

GEV	2
-----	---

J

joints de meuble froid	5
joints tubulaires	5

L

loqueteaux	5
------------	---

M

minuteries	2
------------	---

P

programmateurs	2
----------------	---

R

régulateurs électroniques	2
relais	2
résistances	2

S

sondes	3
sondes de température	3
sondes universelles	3

T

thermostats	2
thermostats contact	2,2

V

vannes d'inversion	7
ventilateurs	4
ventilateurs froids	4
ventilateurs froids complets	4