



Pièces détachées pour Machines à glaçons



Pièces détachées appropriées pour

MANITOWOC

2018

Consultez notre gamme complète et mise à jour dans notre webshop



thermostats

thermostats froid

autres fabricants



référence	390762	ref. no.	20-0883-3
description	thermostat sonde ø 2mm sonde Lmm tube capillaire 2000mm type WPF20.5B-L pour évaporateur		



référence	390818	ref. no.	20-0914-3 MA-04000815 MA-2009149
description	thermostat sonde ø6x470mm tube capillaire 1020mm type WPF1 M-L pour réservoir		

interrupteurs et boutons-poussoirs

interrupteurs/poussoirs à bascule

30x22mm



référence	301188	ref. no.	20-0670-9
description	interrupteur à bascule dimensions de montage 30x22mm noir 2NO/2NO 250V 16A I O II raccord cosse mâle 6,3mm température ambiante max. 125/55°C protection IP40		

accessoires pour 301188



référence	301036	ref. no.	—
description	capot protection dimension intérieure 30x22mm pour interrupteur à bascule dimensions de montage mm		

microrupteurs magnétiques

autres



référence	347697	ref. no.	23-0148-3
description	microrupteur magnétique 250V 1A P max. 250W 1NO raccord cosse mâle 6,3mm L 61mm longueur de câble 2400mm L1 27mm avec corps		

minuterics

minuterics électriques



référence	360513	ref. no.	040000879 20-0978-9 ma-040000879
description	minuterie temps de marche 5-15min/1-6min gradationmin 1CO/1NO infini non domaine temps 5-15 / 1-6min 10A axe ømm axemm axe Lmm raccord cosse mâle 6,3mm ABB pour machine à glaçons 24-240V tension AC/DC 2-pôles		

modules électroniques

platines



référence	403125	ref. no.	2511233 2511303 7626913 7626993 7627423 76-2782-3 MA-7627823
description	platine L 175mm lar. 99mm pour machine à glaçons		

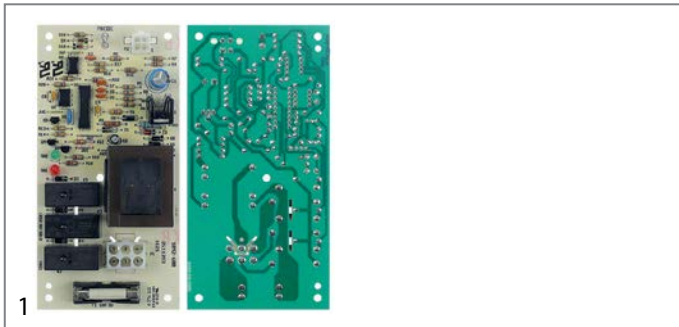

1			
référence	403124	ref. no.	2511393 76-2907-3 MA-7629073
description	platine machine à glaçons L 153mm lar. 77mm		

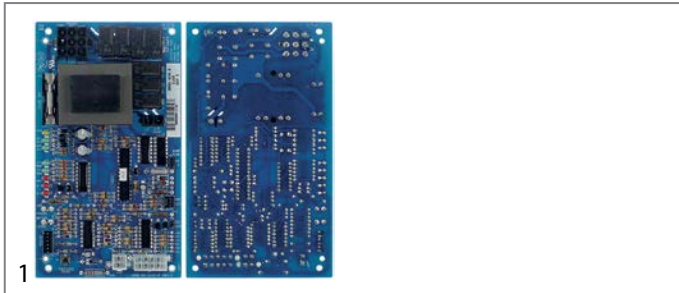

1			
référence	403123	ref. no.	20-0619-9 MA2006199
description	platine machine à glaçons L 175mm lar. 99mm		

électrovannes

électrovannes pour l'eau

DELTROL

électrovannes avec réductions

1			
			
référence	370663	ref. no.	00000887
description	électrovanne simple coudé 220-240VAC entrée 3/4" sortie 11,5mm DELTROL DSV40-X-2-B-0.5-3 plastique régulateur de débit sortie bleu		

ROBERTSHAW/INVENSYS

température liquide: 90°C 90°C 60°C
température ambiante: 60°C 25°C 60°C
facteur de service: 40% 100% 100%

électrovannes avec réductions

simples

1			
			
référence	370828	ref. no.	040001079 MA-040001079
description	électrovanne simple coudé 230VAC entrée 3/4" sortie 11,5mm sortie 0.35l/min ROBERTSHAW		



divers

1			
			
référence	370650	ref. no.	000001768 2404903 2405223 MA000001768
description	électrovanne simple coudé 220-240VAC entrée 12,4mm sortie 11mm		

électrovannes froid

divers

vannes

1			
			
référence	370373	ref. no.	76-0239-3
description	électrovanne coudé DN1,9 raccord 6mm raccord à souder réfrigération coudé 90° 230V		
pièces détachées	370373		
	référence	371144	ref. no. 000001144
	bobine magnétique 230V 50/60Hz réfrigération		



pièces détachées et accessoires

bobines magnétiques



référence	371144	ref. no.	000001144
description	bobine magnétique 230V 50/60Hz réfrigération		

ventilateurs

ventilateurs froids

moteurs froids universels

ebm-papst

autres



référence	601737	ref. no.	20-0021-9
description	moteur ventilateur 16W 230V 60Hz L1 43mm L3 87mm lar. 72mm longueur de câble 500mm 1550tr/min ebm-papst M4Q045-CF01-05/S01		

pièces détachées



référence	601413	ref. no.	—
description	patte de fixation adaptable à hélice ø ext. 32mm arbre ø 7 dist. fix. 26mm		



référence	601736	ref. no.	20-0020-9
description	moteur ventilateur M4Q045-BD01-05/S01 5W 230V 60Hz L1 45mm L3 75mm lar. 60mm longueur de câble 300mm 1550tr/min ebm-papst double		

pièces détachées



référence	601413	ref. no.	—
description	patte de fixation adaptable à hélice ø ext. 32mm arbre ø 7 dist. fix. 26mm		

accessoires

rotors

aluminium

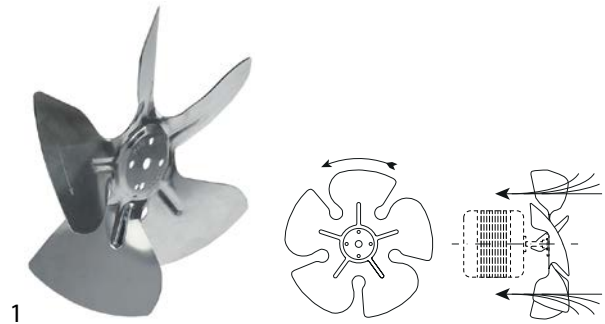

référence	601385	ref. no.	30-0566-9
description	hélice aspirant ø 172mm fixation rotor 25.4mm angle du rotor 34° lar. 42mm aluminium		

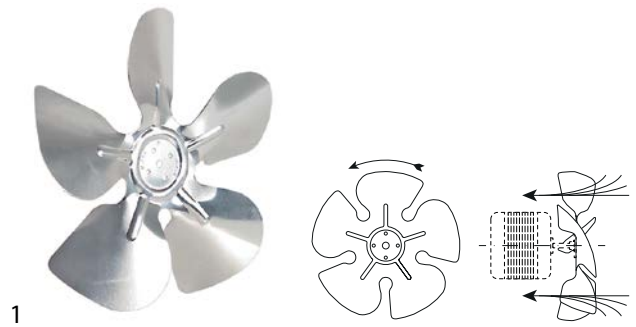

référence	601283	ref. no.	30-0565-9
description	hélice aspirant ø 230mm fixation rotor 25.4mm angle du rotor 28° lar. 41mm aluminium		

pompes

pompes de vidange

HANNING



référence	499345	ref. no.	MA-040005217
description	pompe 83-99W 220-240V entrée ø 24mm sortie ø 24mm 50Hz type MIP 2 REGAL BELOIT		



pompes pour machines à glaçons



1

référence	499195	ref. no.	1480279 1480391 8480563 8480813 MA-1480279
description	pompe MORRILL type MSP 14W 208-240V 50/60Hz entrée ø 26mm sortie ø 27mm L 140mm sens de marche à droite pour machine à glaçons		



1

référence	499122	ref. no.	76-26013
description	pompe NBK MOTORS type YSP6PJDVF2 208-240V 50/60Hz sortie ø 26mm L 210mm sens de marche à droite pour machine à glaçons		



1

référence	499344	ref. no.	040005212 MA-040005212
description	pompe REGAL BELOIT type MIP 1 39-47W 220-240V 50Hz entrée ø 24mm sortie ø 22mm L 140mm		



1

référence	499355	ref. no.	040005215
description	pompe REGAL BELOIT type MIP 1 39-47W 220-240V 50Hz entrée ø 24mm sortie ø 22mm L 140mm		



1

référence	499194	ref. no.	2008943 20-0894-9 MA-2008949
description	pompe type MSP2 230V 50Hz entrée ø 26mm sortie ø 27mm L 120mm sens de marche à droite pour machine à glaçons		

pièce de rechange pour appareils spécifiques

pour coupe-légumes

plateaux répartiteurs



1

référence	699132	ref. no.	HA-3086
description	plateau répartiteur plate H 10mm ø 205mm logement ø 34mm		

pour machines à glaçons

sondes



1

référence	694544	ref. no.	76-2781-3
description	sonde pour épaisseur de glace 1-pôles longueur de câble 1450mm		



1

référence	694545	ref. no.	76-0160-3
description	sonde pour épaisseur de glace 1-pôles longueur de câble 300mm		



1

référence	694992	ref. no.	MA-2008029
description	sonde pour épaisseur de glace 1-pôles longueur de câble 850mm		

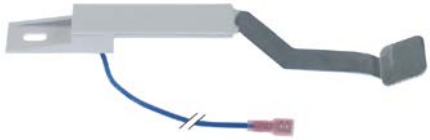
1

référence	694549	ref. no.	2511293
description	sonde pour niveau d'eau 1-pôles longueur de câble 1100mm		



systèmes de pulvérisation

MANITOWOC

accessoires





1

référence	694420	ref. no.	40-0877-9 MA-4008779
description	diffuseur pour machine à glaçons ø 11.3mm H 14mm		
accessoires pour	694420		
	référence	529545	ref. no. 50-0463-9
	joint torique EPDM épaisseur 1.78mm int. ø 10.82mm Q 1 pc		
	référence	694419	ref. no. 40-0876-9 MA-4008769
	injecteur pour machine à glaçons ø 24mm H 19mm		



1

référence	694419	ref. no.	40-0876-9 MA-4008769
description	injecteur pour machine à glaçons ø 24mm H 19mm		
accessoires pour	694419		
	référence	529545	ref. no. 50-0463-9
	joint torique EPDM épaisseur 1.78mm int. ø 10.82mm Q 1 pc		
	référence	694420	ref. no. 40-0877-9 MA-4008779
	diffuseur pour machine à glaçons ø 11.3mm H 14mm		

portes

portes



1

référence	694417	ref. no.	40-1245-9
description	porte pour machine à glaçons lar. 370mm H 180mm épaisseur 29mm gris		



1

référence	694408	ref. no.	40-0937-9
description	porte pour machine à glaçons lar. 475mm H 235mm épaisseur 28mm gris		

rideaux

accessoires

lamelles



1

référence	694426	ref. no.	40-1258-9
description	lamelle pour rideau lar. 38mm H 94mm ø 6.5mm coudé		



1

référence	694422	ref. no.	40000779 40-0882-9
description	lamelle pour rideau lar. 38mm H 95mm ø 6.5mm		



tringles à rideaux			
1			
référence	694466	ref. no.	30-0570-9
description	tringle à rideaux pour machine à glaçons L 316mm ø 6mm		

1			
référence	694421	ref. no.	30-0455-9
description	tringle à rideaux pour machine à glaçons L 466mm ø 6mm		

boîtiers et façades

façades

1			
référence	692762	ref. no.	76-2915-3
description	panneau L 500mm lar. 665mm H 55mm		

conduits fréon

1			
référence	694418	ref. no.	76-0240-3
description	conduit fréon avec collecteur		

1			
référence	694467	ref. no.	76-0267-9
description	conduit fréon avec collecteur		

vannes

vannes de remplissage

1			
référence	694548	ref. no.	83-6904-9
description	vanne de remplissage avec flotteur		

charnières

boisseau

1			
référence	701213	ref. no.	MA-7624413
description	charnière porte L 77mm lar. 13mm H 32mm pos. de montage à droite/à gauche set pour réservoir à cubes de glace		
accessoires pour	701213		
	référence	701214	ref. no. —
	douille set pour charnière porte int. ø 6.6mm ø ext. 9.5mm L 26mm		

joint

joint toriques

EPDM

1			
référence	529545	ref. no.	50-0463-9
description	joint torique EPDM épaisseur 1.78mm int. ø 10.82mm Q 1 pc		

composants du circuit frigorifique

thermostats d'eau réfrigérante

JOHNSON CONTROLS



1

référence	541839	ref. no.	82-5272-9
description	thermostat d'eau réfrigérante 3/8" type V46SA-9952 raccord 6mm raccord à souder gamme de pression 5-23bar pression d'eau max. 18bar température d'eau max. 90°C tube capillaire 750mm L 101mm 405kg		

C

composants du circuit frigorifique 8

É

électrovannes 3

I

interrupteurs et boutons-poussoirs 2

interrupteurs/poussoirs à bascule 2

J

joints toriques 7

M

microrupteurs magnétiques 2

minuteries 2

minuteries électriques 2

moteurs froids universels 4

P

pompes 4

pompes de vidange 4

pompes pour machines à glaçons 5

T

thermostats 2

thermostats d'eau réfrigérante 8

thermostats froid 2

V

ventilateurs 4

ventilateurs froids 4