



Pièces détachées pour Fours & Fours Mixtes



Pièces détachées appropriées pour

PRIMAX

2018

Consultez notre gamme complète et mise à jour dans notre webshop



résistances

résistances circulaires



1

référence	417555	ref. no.	4663091
description	résistance 9000W 230V circuits de chauffage 3 int. ø 240mm ø ext. 257mm L 300mm H 100mm L1 38mm B1 104mm H1 8.5mm H2 85mm longueur de bride 142mm largeur de bride 25mm dist. trou 126mm raccord Faston 6,3mm longueur de raccord 85mm tube ø 8.5mm résistance circulaire trou ø 6.2mm bride rectangulaire INCOLOY-800		

doseurs d'énergie

ROBERTSHAW

série MSA



1

référence	380858	ref. no.	4620700
description	doseur d'énergie ROBERTSHAW 240V 15A sens de rotation à droite axe ø 6x4,6mm axe L 23mm filetage de fixation 8"-32UNC		

thermostats

thermostats de réglage et de sécurité

EGO

thermostats de réglage

série 55.10/19_



1

référence	390068	ref. no.	4620600
description	thermostat t.max. 269°C temp. d'utilisation 55-269°C 1-pôles 1CO 16A sonde ø 3.1mm sonde L 219mm tube capillaire 1280mm tube capillaire isolé 1270mm presse étoupe axe ø 6x4,6mm axe L 23mm positionnement de l'axe en haut° angle de rotation 318°		

thermostats de sécurité

série 55.32_



1

référence	375228	ref. no.	4620530
description	thermostat de sécurité temp. déconnexion 350°C 3-pôles 20A sonde ø 3mm sonde L 188mm tube capillaire 900mm tube capillaire isolé 900mm presse étoupe sonde inox		

CAEM

thermostats de sécurité



1

référence	376072	ref. no.	4620510
description	thermostat de sécurité temp. déconnexion 320°C 1-pôles 16A sonde ø 3mm sonde L 160mm tube capillaire 900mm tube capillaire isolémm presse étoupe 250V		

interrupteurs et boutons-poussoirs

microrupteurs



actionnement par goupille

M10



1

référence	347288	ref. no.	4611020	
description	microrupteur avec goupille filetage M10x0,75 filetage L 10mm 250V 16A 1NO raccord cosse mâle 6,3mm course 6mm dist. fix. 22mm température ambiante max. 125°C type VRSRB1AA1 force de actionnement: 160g			
accessoires pour	347288			
	référence	100779	ref. no.	—
	écrou filetage M10x0,75 H 3mm OC 14 inox Q 2 pc			

			
référence	346369	ref. no.	4611050
description	microrupteur avec goupille filetage M10x0,75 filetage L 27mm 250V 16A 1CO raccord cosse mâle 6,3mm course 14mm dist. fix. 22mm L 43mm L1 15mm L2 42mm température ambiante max. 125°C type VRSRE1DA1 force de actionnement: 150g		
accessoires pour	346369		
		référence	100779 ref. no. —
	écrou filetage M10x0,75 H 3mm OC 14 inox Q 2 pc		

microrupteurs magnétiques

M10x0,75

			
référence	348190	ref. no.	4611010
description	microrupteur magnétique filetage M10x0,75 1NO 100 DC/150 ACV 0.5A P max. 10W raccord bifilaire longueur de câble 1200mm		

lampes

ampoules

lampes halogènes

pour culot G4 / G6,35 / G9

			
référence	357196	ref. no.	4640030
description	ampoule halogène douille G9 230V 40W résist.à la temp. 300°C OSRAM HALOPIN OVEN		

lampes four





lampes four universelles

diamètre de montage 35,5mm

			
référence	357160	ref. no.	4640010
description	douille douille G9 220-230V encastrément ø 35.5mm raccord câble 100mm		

			
référence	359705	ref. no.	4640020 7750040 7750041
description	verre de hublot f.ø 33.5mm ø 52mm verre dur résist.à la temp. 350°C		
accessoires pour	359705		
		référence	359610 ref. no. —
	ampoule électrique t.max. 300°C douille E14 15W 230V ø 22mm L 47mm verre L 20mm pour lampe four type Philips		
		référence	359700 ref. no. —
	joint pour four à pizza fibre de verre int. ø 32.5mm ø ext. 55mm épaisseur 5mm		
		référence	359721 ref. no. —
	joint silicone ø ext. 48mm int. ø 39.5mm épaisseur 5mm Q 1 pc		
		référence	359837 ref. no. —
	joint int. ø 33mm ø ext. 46mm épaisseur 1mm graphite		
		référence	359838 ref. no. —
	joint int. ø 33mm ø ext. 45mm		

55x70mm



			
référence	357105	ref. no.	4640070
description	douille douille G9 250V dimensions de montage 55x70mm raccord cosse mâle 6,3mm H 32mm		
accessoires pour	357105		
		référence	359297 ref. no. 4640080
	cadre L 95mm lar. 81mm dist. fix. 68/83mm épaisseur 6mm		
		référence	359299 ref. no. 3531320
	joint L 91mm lar. 77mm trou ø 3mm pour lampe four		
		référence	359937 ref. no. —
	verre de lampe L 80mm lar. 65mm dimensions de montage 52x67mm		
		référence	359945 ref. no. —
	ampoule halogène douille G9 230V 25W résist.à la temp. 300°C 200 2000		



ampoules

ampoules halogènes

pour culot G4 / G6,35 / G9

			
1 			
référence	357196	ref. no.	4640030
description	ampoule halogène douille G9 230V 40W résist.à la temp. 300°C OSRAM HALOPIN OVEN		

minuteries

minuteries électriques

avec graduation



1 			
référence	350154	ref. no.	4620650
description	minuterie MS65 avec sonnerie temps de marche 120min gradation 30min 2CO/1NO aux 250V 16A infini oui entraînement électrique axe ø 6x4,6mm axe L 20mm raccord latéral Invensys 230V 3-pôles		





contacteurs

LOVATO

contacteurs de puissance

1 			
référence	380720	ref. no.	4581110
description	contacteur de puissance puissance ohmique 32A 230VAC (AC3/400V) 25A/12,5kW contacts principaux 3NO contacts auxiliaires 1NO raccord raccordement à vis type BF2510A230		

1 			
référence	359297	ref. no.	4640080
description	cadre L 95mm lar. 81mm dist. fix. 68/83mm épaisseur 6mm		
accessoires pour	359297		
	référence	ref. no.	3531320
	1  joint L 91mm lar. 77mm trou ø 3mm pour lampe four		

1 			
référence	357105	ref. no.	4640070
description	douille douille G9 250V dimensions de montage 55x70mm raccord cosse mâle 6,3mm H 32mm		
accessoires pour	357105		
	référence	ref. no.	4640080
	1  cadre L 95mm lar. 81mm dist. fix. 68/83mm épaisseur 6mm		
	référence	ref. no.	3531320
	1  joint L 91mm lar. 77mm trou ø 3mm pour lampe four		
	référence	ref. no.	—
	1  verre de lampe L 80mm lar. 65mm dimensions de montage 52x67mm		
	référence	ref. no.	—
	1  ampoule halogène douille G9 230V 25W résist.à la temp. 300°C 2000		

1 			
référence	359299	ref. no.	3531320
description	joint L 91mm lar. 77mm trou ø 3mm pour lampe four		

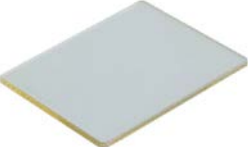
1 			
référence	359296	ref. no.	4640090
description	verre de lampe L 74mm lar. 58mm épaisseur 3mm		



ALLEN BRADLEY

contacteurs de puissance



1

référence	381121	ref. no.	4581070
description	contacteur de puissance puissance ohmique 32A 230VAC (AC3/400V) 16A/7,5kW contacts principaux 3NO contacts auxiliaires 1NO raccordement à vis type 100-C16KF10		

relais

relais de puissance

avec fixation patte



1

référence	380812	ref. no.	4582040
description	relais de puissance FINDER 230VAC 30A 2CO raccord F6,3 fixation patte code fabricant 66.82.8.230.0000		



1

référence	380687	ref. no.	4582030 4582110
description	relais de puissance FINDER 230VAC 30A 2NO raccord F6,3 fixation patte code fabricant 66.82.8.230.0300		

électrovannes



électrovannes pour l'eau

RPE

JOHN GUEST



1

référence	370772	ref. no.	7711520
description	électrovanne double droit 230VAC entrée 3/4" sortie JG 8 DN10 t.max. 60°C facteur de service 100% RPE		
accessoires pour	370772		
	référence	371265	ref. no. —
	réduction débit 3l/min noir		
	référence	371269	ref. no. —
	réduction débit 0,07-0,14l/min brun		



1

référence	374069	ref. no.	7711120
description	électrovanne simple droit 230VAC entrée JG 8 sortie JG 8 entréel/min sortiel/min DN8 t.max. 25/60/90°C facteur de service 100% RPE 160001230V plastique		

électrovannes avec réductions

simples



1

référence	374078	ref. no.	7711110
description	électrovanne 230VAC entrée JG 8 sortie JG 8 t.max. 60°C RPE régulateur de débit sortie brun sortie A 0,07-0,14l/min		



1

référence	374009	ref. no.	7711510
description	électrovanne simple droit 220-240VAC entrée 3/4" sortie JG 8 entrée 10-12l/min t.max. 60°C facteur de service 100% RPE plastique régulateur de débit entrée blanc 1-voies temp. liquide max. 25°C		





ventilateurs

ventilateurs axiaux

import





référence	601080 ¹	ref. no.	4650010
description	ventilateur axial L 119mm lar. 119mm H 38mm 230VAC 50/60Hz 23/20W palier roulement à billes raccord cosse mâle 2,8mm métal ADDA hélice ø 110mm résist.à la temp. 70°C		
accessoires pour	601080		
	référence	550898	ref. no. —
	câble de raccordement longueur de câble 2000mm raccord F 2,8 distance du raccord 7.9mm pour ventilateur axial		
	référence	692519	ref. no. —
	grille ventilateur L 120mm lar. 120mm plastique		

¹avec roulement à billes

moteurs à air chaud



référence	601362	ref. no.	4651030
description			
accessoires pour	601362		
	référence	365017	ref. no. —
	condensateur de service capacité 5µF 450V tolérance 5% 50/60Hz température ambiante max. -25 à +85°C ø 28mm L 54mm M8 plastique raccord cosse mâle 6,3mm 16.10.08 protection		
	référence	694600	ref. no. —
	douille pour moteurs à air chaud ø 25mm H 10mm logement ø 8.5mm		
	référence	694601	ref. no. —
	ressort pour moteurs à air chaud ø 22mm H 18mm int. ø 19mm		



référence	601778	ref. no.	4651540
description	hélice D1 ø 197mm H1 43mm palettes 45 D2 ø 8mm D3 ø 8x6,8mm H2 14mm H3 1.5mm		

composants d'allumage

veilleuses

SIT

série 100

accessoires

corps inférieurs de veilleuse



référence	107770	ref. no.	36430130 C36430130
description	corps inférieur de veilleuse SIT série 100 injecteur ø 0.3mm raccord gaz 4mm Q 1 pc		

veilleuses spécifiques aux fabricants

PRIMAX



référence	107771	ref. no.	31140080 C31140080
description	capot pour veilleuse		



référence	107770	ref. no.	36430130 C36430130
description	corps inférieur de veilleuse SIT série 100 injecteur ø 0.3mm raccord gaz 4mm Q 1 pc		



thermocouples

thermocouples lisses

thermocouples lisses standards

avec cosse $\varnothing 6(6,5)$ mm

thermocouples SIT

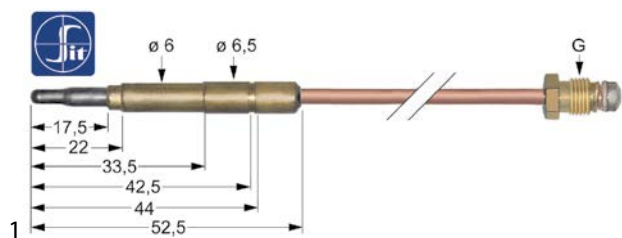

référence	107769 ¹	ref. no.	36430050 C36430050
description	thermocouple SIT pointe aluminée M9x1 L 400mm connexion par fiches $\varnothing 6,0(6,5)$ mm		

¹pointe aluminée

serrures

serrures à levier

universels

fixation intérieur

serrures



référence	694882	ref. no.	3310010 3310011 3310020
description	poignée de porte L 165mm lar. 40mm H 62mm intérieur noir		
accessoires pour	694882		
	référence	694881	ref. no. 3310030
	gâche de porte longueur totale 40mm M8 filetage L 23mm lar. 26mm		

	référence	694234	ref. no.	3310040
description	poignée de porte pour appareils chauds L 145mm lar. 40mm H 62mm longueur ressort 40mm intérieur noir			
pièces détachées	694234			
	référence	514450	ref. no.	—
	ressort pour poignée de porte $\varnothing 6$ mm L 61mm lar. 27,5mm			
	référence	694734	ref. no.	—
	poignée de porte L 165mm lar. 40mm H 25mm noir			
	référence	694735	ref. no.	—
	obturateur $\varnothing 32$ mm noir			

joint

joint thermiques

joint porte

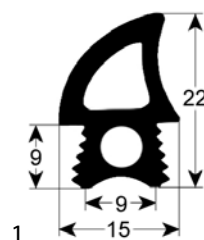

référence	901997	ref. no.	3530100
description	joint porte profil 2767 L 2200mm		

tuyaux

tuyaux industriels

tuyaux PE

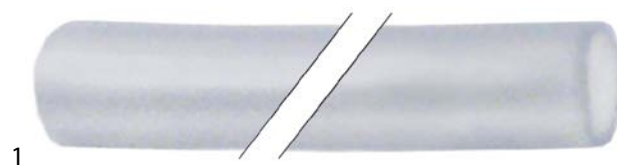

référence	520549 ¹	ref. no.	2811080
description	flexible 1on.m p effective 6bar p d'éclatement 10bar t.max. 65°C LLDPE transparent int. $\varnothing 6$ mm \varnothing ext. 8mm John Guest au metre		

¹au metre

C

contacteurs 4

D

doseurs d'énergie 2

É

électrovannes 5

G

GEV 2

I

interrupteurs et boutons-poussoirs 2

J

joints porte 7

joints thermiques 7

L

lampes 3

lampes four 3

lampes halogènes 3

M

microrupteurs 2

microrupteurs magnétiques 3

minuteries 4

minuteries électriques 4

moteurs à air chaud 6

R

relais 5

résistances 2

résistances circulaires 2

T

thermocouples 7

thermostats 2

thermostats de réglage 2

thermostats de sécurité 2

tuyaux 7

tuyaux industriels 7

tuyaux PE 7

V

veilleuses 6

ventilateurs 6

ventilateurs axiaux 6