



Pièces détachées pour Fours & Fours Mixtes



Pièces détachées appropriées pour

ÖZTIRYAKILER

2018

Consultez notre gamme complète et mise à jour dans notre webshop



doseurs d'énergie

EGO

à 1 circuit



1

référence	380019	ref. no.	6234.00001.11
description	doseur d'énergie 240V 13A à circuit unique sens de rotation à droite axe ø 6x4,6mm axe L 23mm filetage de fixation M4 alimentation puissance 6-100% no. 50.57071.010		

thermostats

thermostats de réglage et de sécurité

EGO

thermostats de réglage

série 55.34_

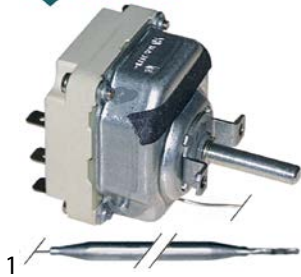

1

référence	375038	ref. no.	6234.00001.14
description	thermostat t.max. 300°C temp. d'utilisation 50-300°C 3-pôles 3NO 16A sonde ø 6mm sonde L 79mm tube capillaire 1740mm tube capillaire isolé 800mm presse étoupe axe ø 6x4,6mm axe L 23mm position de l'axe en haut angle de rotation 270°		
accessoires pour	375038		
	référence	110123	ref. no. —
	manette thermostat t.max. 300°C ø 50mm axe ø 6x4,6mm plat en haut noir temp. d'utilisation 50-300°C angle de rotation 270°		

thermostats de sécurité

série 55.32_



1

référence	390141	ref. no.	6234.00001.28
description	thermostat de sécurité temp. déconnexion 350°C 3-pôles 3NC 20A sonde ø 6mm sonde L 77mm tube capillaire 1490mm tube capillaire isolé 800mm presse étoupe sonde inox		

interrupteurs et boutons-poussoirs

interrupteurs/poussoirs à bascule

30x22mm



1

référence	301003	ref. no.	62320001900
description	interrupteur à bascule dimensions de montage 30x22mm vert 2NO 250V 16A lumineux 0-1 raccord cosse mâle 6,3mm température ambiante max. 125/55°C protection IP65		
accessoires pour	301003		
	référence	301036	ref. no. —
	capot protection dimension intérieure 30x22mm pour interrupteur à bascule dimensions de montage mm		



1

référence	301251	ref. no.	6232.00001.21 7AYS0000136
description	interrupteur à bascule dimensions de montage 30x22mm vert 2NO 250V 16A lumineux éclairage raccord cosse mâle 6,3mm température ambiante max. 85°C protection IP40		

ø20mm





1

référence	348203	ref. no.	6232.00011.00 6232.00011.28
description	interrupteur à bascule dimensions de montage 20mm orange 1NO 250V 4A 0-1 raccord 4,8mm		

			
1			
référence	348204	ref. no.	6232.00011.01 6232.00011.27
description	interrupteur à bascule dimensions de montage 20mm vert 1NO 250V 4A 0-1 raccord 4,8mm		

commutateurs à cames

marche-arrêt

			
1			
référence	300020	ref. no.	6254.00005.03
description	commutateur à cames 4 positions de commutation 2NO séquence des opérations 0-1-0-1 16A axe ø 6x4,6mm axe L 23mm raccord à vis céramique		
accessoires pour	300020		
	référence	110135	ref. no. —
	rosace manette jusqu'à ø 52mm		
	référence	110231	ref. no. —
	manette interrupteur 0-1-0-1 t.max.°C° ø 50mm axe ø 6x4,6mm plat en haut noir		

7 temps



			
1			
référence	300106	ref. no.	6254.00005.00
description	commutateur à cames 7-positions de commutation 1NO/2CO séquence des opérations 0-1-2-3-4-5-6 32A axe ø 6x4,6mm axe L 23mm raccord à vis 7 temps méplat en haut		

commutateurs auxiliaires

			
1			
référence	300002	ref. no.	6254.00005.04
description	commutateur à cames 2 positions de commutation 4NO 16A séquence des opérations 0-1 axe ø 6x4,6mm axe L 23mm raccord cosse mâle 6,3mm céramique		

microrupteurs magnétiques

autres

			
1			
référence	347961	ref. no.	6232.00005.10
description	microrupteur magnétique 250V 3A P max. 750W 1NO raccord câble L 12mm longueur de câble 1000mm L1 37mm dimensions de montage 58x13mm H 9mm dist. fix. 49.5mm tension AC nominale 5A		
Pour modèles:	OBK1500		
accessoires pour	347961		
	référence	699294	ref. no.
	aimant ø 20.8mm H 12.5mm int. ø 5mm avec vis		

commandes de contrôle et signalisation

MOELLER/EATON

bloc contacts

			
1			
référence	346292	ref. no.	6232.00012.05
description	bloc de contact à vis 1NO		

			
1			
référence	346293	ref. no.	6232.00012.07
description	support bloc de contact triple		



lampes

voyants lumineux

voyants lumineux complets

ø10mm

ave culot à vis



1

référence	360649	ref. no.	6251.00004.10
description	voyant lumineux ø 10mm vert 240V longueur de câble 300mm		



lampes four

lampes four universelles

diamètre de montage 35,5mm



1

référence	359718	ref. no.	62600016006
description	lampe four encastrément ø 35.5mm 230V 15W douille E14 résist.à la temp. 300°C raccord cosse mâle 6,3mm verre dur		
pièces détachées	359718		
	référence	359701	ref. no. —
	douille douille E14 220-230V encastrément ø 35.5mm raccord cosse mâle 6,3mm 15W		
	référence	359740	ref. no. —
	ampoule électrique t.max. 300°C douille E14 15W 230V ø 22mm L 48mm verre L 20mm pour lampe four IMPORT 70 1000		

minuteries

minuteries mécaniques



1

référence	350205	ref. no.	6259.00002.05
description	minuterie M11 avec sonnerie 1-pôles temps de marche 90min entraînement mécanique 1NO aux 250V 16A infini oui axe ø 6x4,6mm axe 6x4,6mm axe L 25mm dist. fix. 28mm filetage de fixation M4 raccord cosse mâle 6,3mm		
Pour modèles:	OM20G, OM40G, OM60G		

contacteurs

MOELLER/EATON

contacteurs de puissance



1

référence	380171	ref. no.	6230.00014.12
description	contacteur de puissance puissance ohmique 20A 230VAC (AC3/400V) 9A/4kW contacts principaux 3NO contacts auxiliaires 1NO raccordement à vis type DILEM 10		



relais

relais avec fiches/relais d'impression

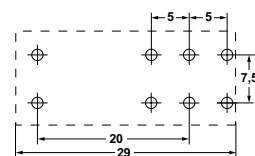

1



référence	380333	ref. no.	6231.00020.02 6231.00023.15 6231.00025.07
description	relais d'impression 230VAC 2CO aux 250V 8A raccord fiches pas 5mm FINDER code fabricant 40.52.8.230.0000 95.65/95.75		
Pour modèles:	OBK1500		
accessoires pour	380333		
	référence	380340	ref. no. —
	socle de relais mesures 62x36x15mm 250V tension AC 10A Italiana Relè code fabricant ZMEM/5		
	référence	380505	ref. no. —
	socle de relais 2CO 40.52 mesures 81,9x15,5x75mm 250V tension AC 10A FINDER code fabricant 95.95.3		
	référence	381181	ref. no. —
	socle de relais 2-pôles 40.51/40.52/40.61 raccord borne à vis mesures 15,8x78,6mm 250V tension AC 10A FINDER code fabricant 95.75		



électrovannes

électrovannes pour l'eau

ELTEK

ELTEK



1

référence	370750	ref. no.	6262.00008.00
description	électrovanne simple droit 230VAC entrée 3/4" sortie 11,5mm DN10 t.max. 90°C ELTEK plastique régulateur de débit entrée bleu		
Pour modèles:	OBK1500		

ventilateurs

moteurs à air chaud



1

référence	601503	ref. no.	5FIR.35011.12
description	hélice D1 ø 350mm H1 125mm palettes 12 D2 ø 13mm D3 ø 16mm		
accessoires pour	601503		
	référence	500505	ref. no. —
	moteur ventilateur 220-240/380-415V phases 3 50/60Hz 0,16-0,26kW 1440/1700tr/min vitesses 2 L1 140mm L2 27mm L3 35mm M10D FI 1,2/0,7A Cos(fi) 0.63 type L7zAw4D-014 D1 ø 17mm D2 ø 13mm		

vannes gaz et boîtiers allumage

vannes de contrôle de gaz

HONEYWELL



1

référence	106004	ref. no.	6267.00005.30
description	vanne gaz type VK4105C 220-240V 50/60Hz entrée gaz bride 32x32mm sortie gaz bride 32x32mm raccord thermocouple raccord veilleuse gamme de pression 15-60mbar max 60mbar opérateur type type régulateur pression V5306E 1234 1 adaptable à HONEYWELL dist.trou 24mm bride 32x32mm		
accessoires pour	106004		
	référence	102845	ref. no. —
	raccord gaz soudé 1/2" bride 32x32mm dist.trou 24x24mm Tandem		

accessoires pour	106004		
	référence	102846	ref. no. —
	raccord gaz droit 1/2" bride 32x32mm dist.trou 24x24mm adaptable à Tandem		

boîtiers allumage

HONEYWELL

Honeywell



1

référence	102343	ref. no.	6259.00020.061
description	boîtier d'allumage gaz HONEYWELL type S4565A 2019 1 électrodes 2 temps d'attentes temps de sécurité 10s 220-240V 4VA 50/60Hz		

composants d'allumage

veilleuses

SIT

série 100











1

référence	106907	ref. no.	6267.00023.07
description	veilleuse SIT type série 100 3 flammes injecteur ø 0.35mm raccord gaz 6mm		
pièces détachées	106907		
	référence	100246	ref. no. —
	injecteur veilleuse gaz naturel trou ø 0.35mm Q 1 pc filetage M8x0,75		
	référence	100855	ref. no. —
	support veilleuse triple		
	référence	100885	ref. no. —
	bague de mélange d'air pour veilleuse Q 1 pc		
	référence	100916	ref. no. —
	ressort de compression pour veilleuse Q 1 pc		
	référence	100917	ref. no. —
	joint pour veilleuse Q 1 pc aluminium int. ø 8.5mm ø ext. 11mm épaisseur 1.2mm		
	référence	100918	ref. no. —
	vis pour veilleuse		
	référence	107162	ref. no. —
	corps supérieur de veilleuse SIT 3 flammes Hmm Lmm Q 1 pc		



Tableau continue sur la page suivante



pièces détachées		106907	
	référence	107702	ref. no. —
corps inférieur de veilleuse SIT série 100 injecteur ø 0.35mm			
accessoires pour		106907	
	référence	100245	ref. no. —
injecteur veilleuse gaz liquide indice 20 trou ø 0.2mm Q 1 pc filetage M8x0,75			
	référence	100904	ref. no. —
vis de serrage M10x1 pour tubeø 4mm Q 1 pc			
	référence	100905	ref. no. —
vis de serrage M10x1 pour tubeø 6mm Q 1 pc			
	référence	102110	ref. no. —
tube de veilleuse cuivre tube ø 4mm épaisseur 1mm L 3000mm			
	référence	102111	ref. no. —
tube de veilleuse cuivre tube ø 6mm épaisseur 1mm L 3000mm			
	référence	107171	ref. no. —
injecteur veilleuse SIT gaz naturel/liquide trou ø 0.25mm Q 1 pc			
	référence	107700	ref. no. —
corps inférieur de veilleuse SIT série 100 injecteur ø 0.25mm			
	référence	107701	ref. no. —
corps inférieur de veilleuse SIT série 100 injecteur ø 0.2mm			

câbles pour électrodes d'allumage

câbles préconfectionnés

	1		
référence	100140	ref. no.	6267.00031.01
description câble d'allumage longueur de câble 400mm raccord ø2,4mm / ø4mm			
	1		
référence	100019	ref. no.	6267.00031.05
description câble d'allumage longueur de câble 900mm raccord ø2,4mm / ø4mm			

thermocouples

thermocouples lisses

thermocouples lisses standards

avec cosse ø6(6,5)mm

thermocouples SIT

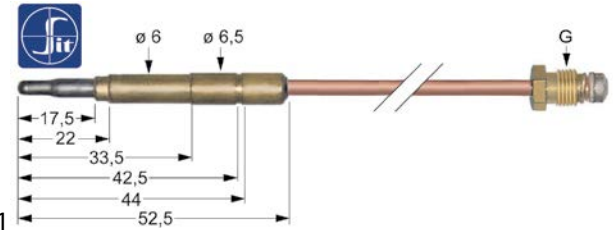

référence	107604	ref. no.	6267.00024.04
description thermocouple SIT M8x1 L 1200mm connexion par fiches ø6,0(6,5) mm			

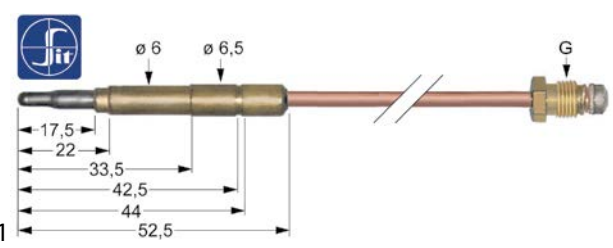

référence	107613	ref. no.	6267.00024.07 T1005191200E
description thermocouple SIT M9x1 L 1200mm connexion par fiches ø6,0(6,5) mm			

joint

joint toriques

EPDM

ø2,62mm

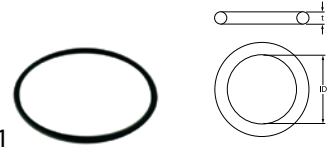

référence	540222	ref. no.	6228.00059.60
description joint torique EPDM épaisseur 2.62mm int. ø 47.3mm Q 1 pc			

ø5,34mm

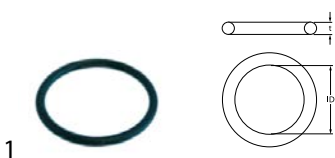

référence	510408	ref. no.	6228.00001.22 6228.00001.26
description joint torique EPDM épaisseur 5.34mm int. ø 47mm Q 1 pc			

référence	510409	ref. no.	6228.00002.14
description	joint torique EPDM épaisseur 5.34mm int. ø 56.52mm Q 1 pc		

force motrice et roulements à billes

roulements à billes

roulements rigide à billes 2RS



référence	523522	ref. no.	6211.00210.01
description	roulement rigide à billes type 6004-2RS arbre ø 20mm ø ext. 42mm lar. 12mm avec rondelles d'étanchéité roulement rainuré à billes DIN 625-1		
Pour modèles:	OM10G		

tuyaux

tuyaux d'alimentation

tuyaux d'alimentation PVC



référence	520010	ref. no.	6262.00021.12
description	tuyau d'arrivée PVC droit-coudé DN13 raccords 3/4" L 1500mm p effective 10bar p d'éclatement 32bar t.max. 90°C bleu homologation VDE étanche plat		
Pour modèles:	OBK1500		
accessoires pour	520010		
	référence	520053	ref. no. —
	tamis raccord 3/4" D1 ø 26mm D2 ø 15mm Q 10 pc caoutchouc épaisseur 8mm		
	référence	520054	ref. no. —
	joint plat caoutchouc ø ext. 23.5mm int. ø 14mm épaisseur 2.3mm Q 10 pc		

matériels de fixation

vis

vis tête hexagonale



référence	550682	ref. no.	6262.00003.10
description	vis tête hexagonale filetage M8 filetage L 20mm inox OC 13 Q 1 pc DIN 933 / ISO 4017		

écrous

écrous six pans

DIN 985



référence	560143	ref. no.	6214.00013.15
description	écrou six pans filetage M8 H 8.5mm inox OC 13 Q 20 pc DIN/ISO DIN 985 indesserrable		

rondelles

rondelles

autres



référence	506160	ref. no.	6215.00001.03
description	rondelle int. ø 8.6mm ø ext. 16mm épaisseur 1.5mm inox Q 1 pc		

B		
boîtiers allumage	5	
C		
câbles pour électrodes d'allumage	6	
commandes de contrôle et signalisation	3	
commutateurs à cames	3	
contacteurs	4	
D		
doseurs d'énergie	2	
É		
écrous	7	
écrous six pans	7	
électrovannes	5	
G		
GEV	2	
I		
interrupteurs et boutons-poussoirs	2	
interrupteurs/poussoirs à bascule	2	
J		
joints toriques	6	
L		
lampes	4	
lampes four	4	
M		
matériels de fixation	7	
microrupteurs magnétiques	3	
minuteries	4	
minuteries mécaniques	4	
moteurs à air chaud	5	
R		
relais	4	
rondelles	7	
T		
thermocouples	6	
thermostats	2	
thermostats de réglage	2	
thermostats de sécurité	2	
tuyaux	7	
tuyaux d'alimentation	7	
tuyaux d'alimentation PVC	7	
V		
vannes de contrôle de gaz	5	
veilleuses	5	
ventilateurs	5	
vis	7	
vis tête hexagonale	7	
voyants lumineux	4	
voyants lumineux complets	4	